

Living 80

10.60 x 7.90 m (83.70 m²)
Užstatymo plotas

3 kambariai
Išlanavimas



→ [Techniniai duomenys ir įranga](#)

Plotis: 7.90 m

Ilgis: 10.60 m

Aukštis: 4.46 m

Bazinė komplektacija

Įtraukta:

- Namų sienų karkasas
- Stogas, langai ir lauko durys
- Pilna išorinė / vidinė apdaila su šiltinimu
- Grindų dangos kambariuose ir vonios kambariame
- Šilumos siurblys oras-vanduo su šiltomis grindimis ir integruotu 185 l vandens šildytuvu
- Sinchronizuota vėdinimo sistema su sienose montuojamais rekuperatoriais (4 vnt.) ir papildomu ištraukimo ventiliatoriumi vonios kambariui
- Kanalizacijos ir elektros instaliacijos išvadai

Kaina (su PVM)

€144 795

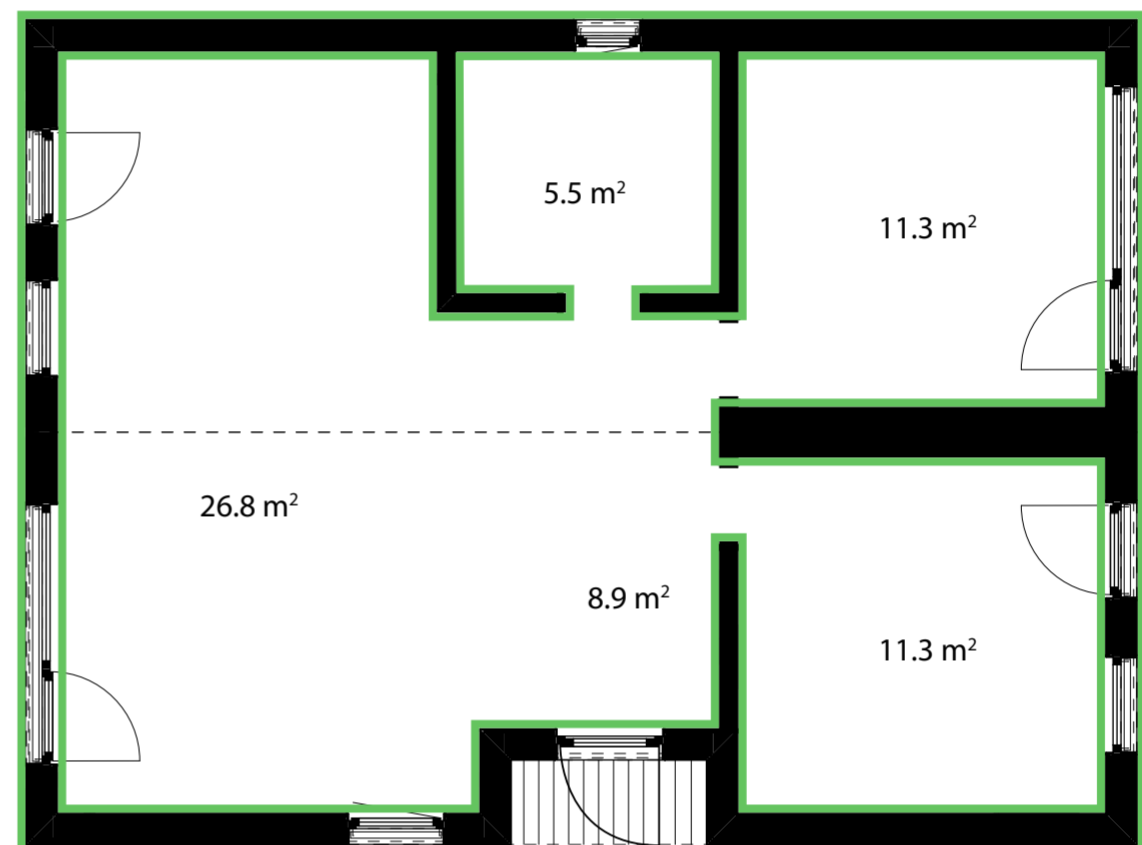

Standartinė komplektacija

Įtraukta:

- Visa, kas įtraukta į bazinę komplektaciją
- Pilnas vonios kambario įrengimas – kriauklė su spintele, tualetas, dušo kampas, apšvietimas
- Ažuolo vidaus durys – 3 vnt

Kaina (su PVM)

€148 425

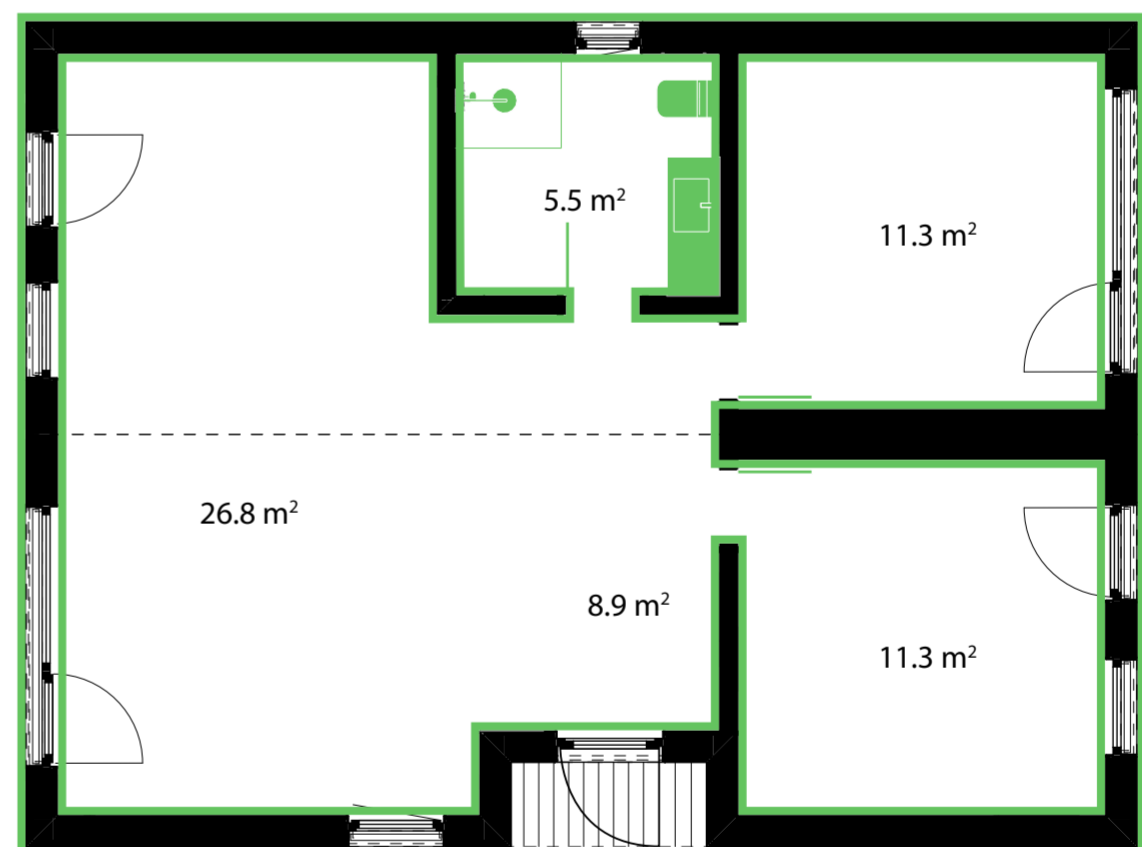

Pilna komplektacija

Įtraukta:

- Visa, kas įtraukta į standartinę komplektaciją
- Virtuvė su kriaukle ir maišytuvu, šaldytuvu, 4 žiedų indukcinė kaitlente, gartraukiu, orkaite, indaplove ir LED šviestuvu spintelėje
- Spinta koridoriuje

Kaina (su PVM)

€154 095

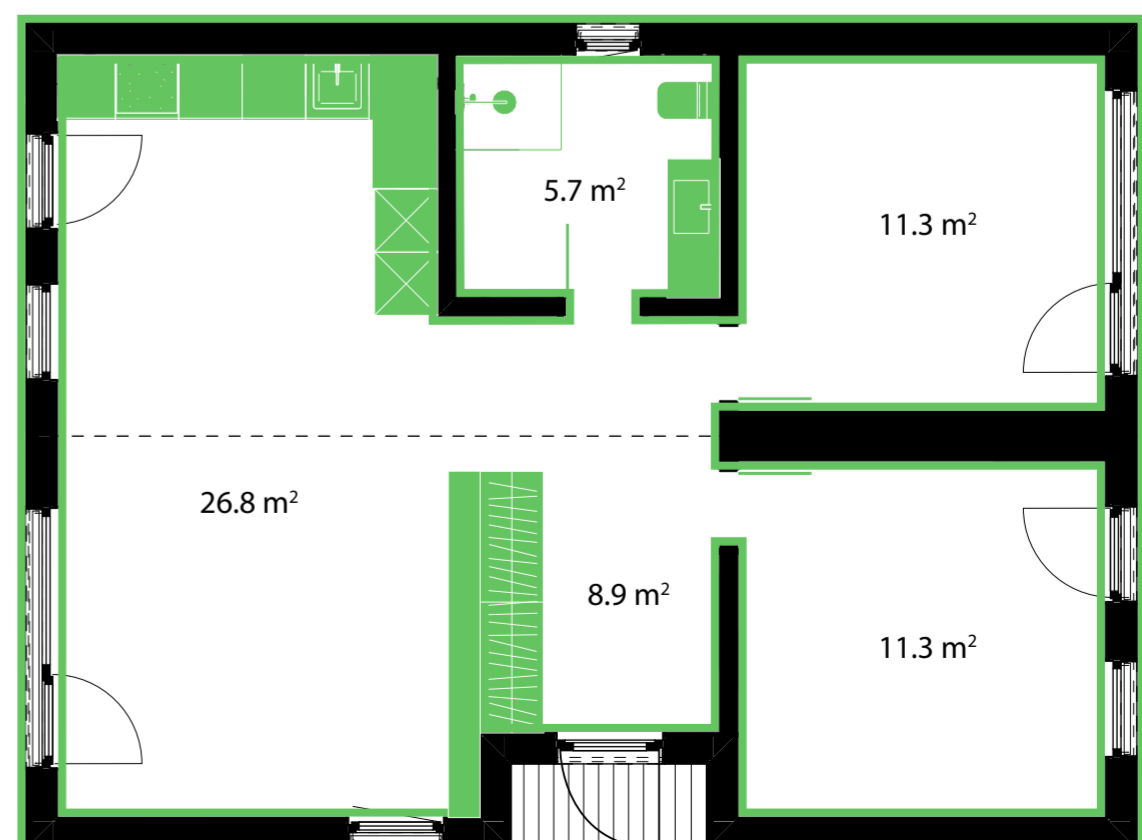

Spalvų pasirinkimai

① Išorės fasado spalvos



Antracitas

RAL 7016



Kaina (su PVM)

Įskaičiuota į kainą



Smėlinė

RAL 1015



Kaina (su PVM)

Įskaičiuota į kainą



Šviesiai pilka

RAL 7037



Kaina (su PVM)

Įskaičiuota į kainą



Žalia

RAL 6007



Kaina (su PVM)

Įskaičiuota į kainą



Juoda

RAL 9005



Kaina (su PVM)

Įskaičiuota į kainą



Ruda

Tikkurila 5077



Kaina (su PVM)

Įskaičiuota į kainą

Pakeitimai plane

2) Namų išdėstymas sklype

Standartinis išdėstymas

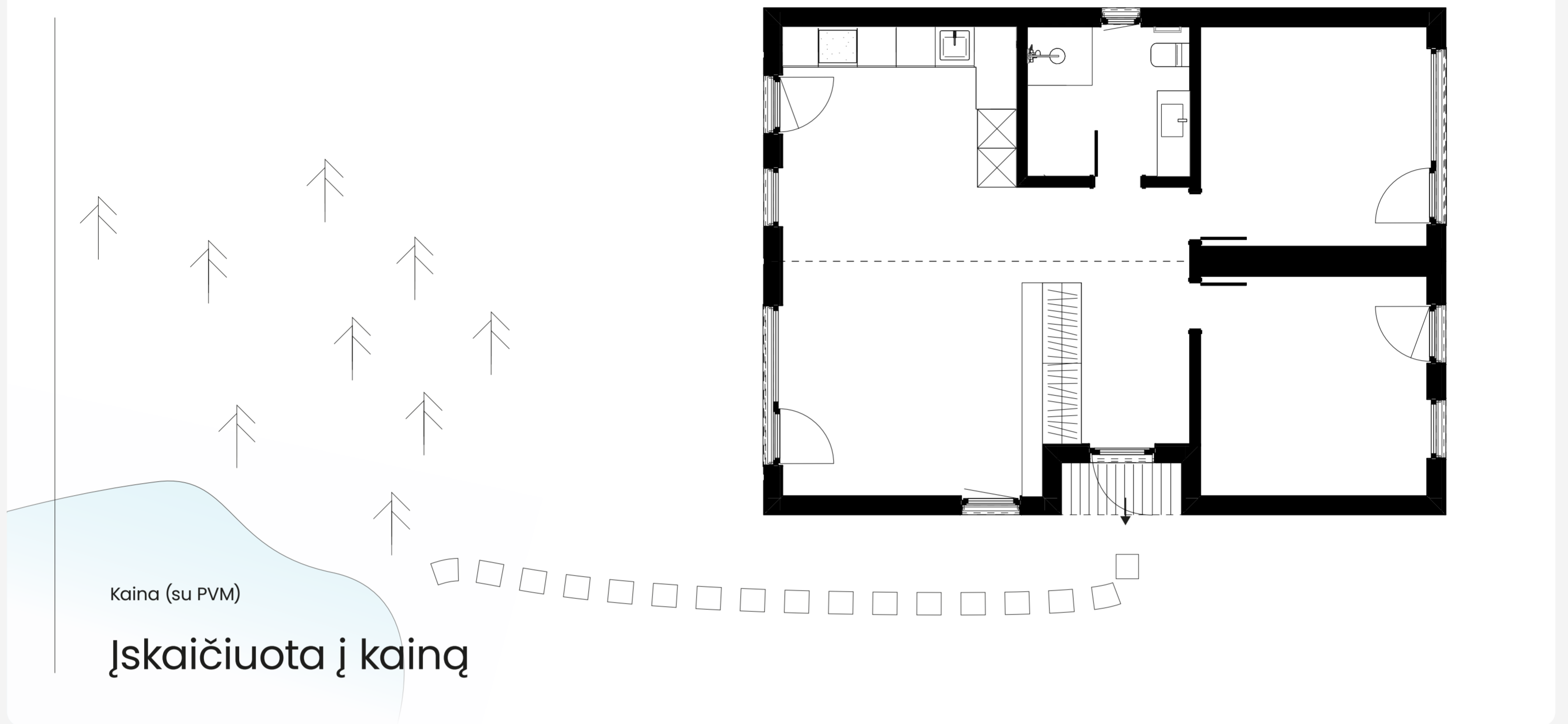

Veidrodinis išdėstymas

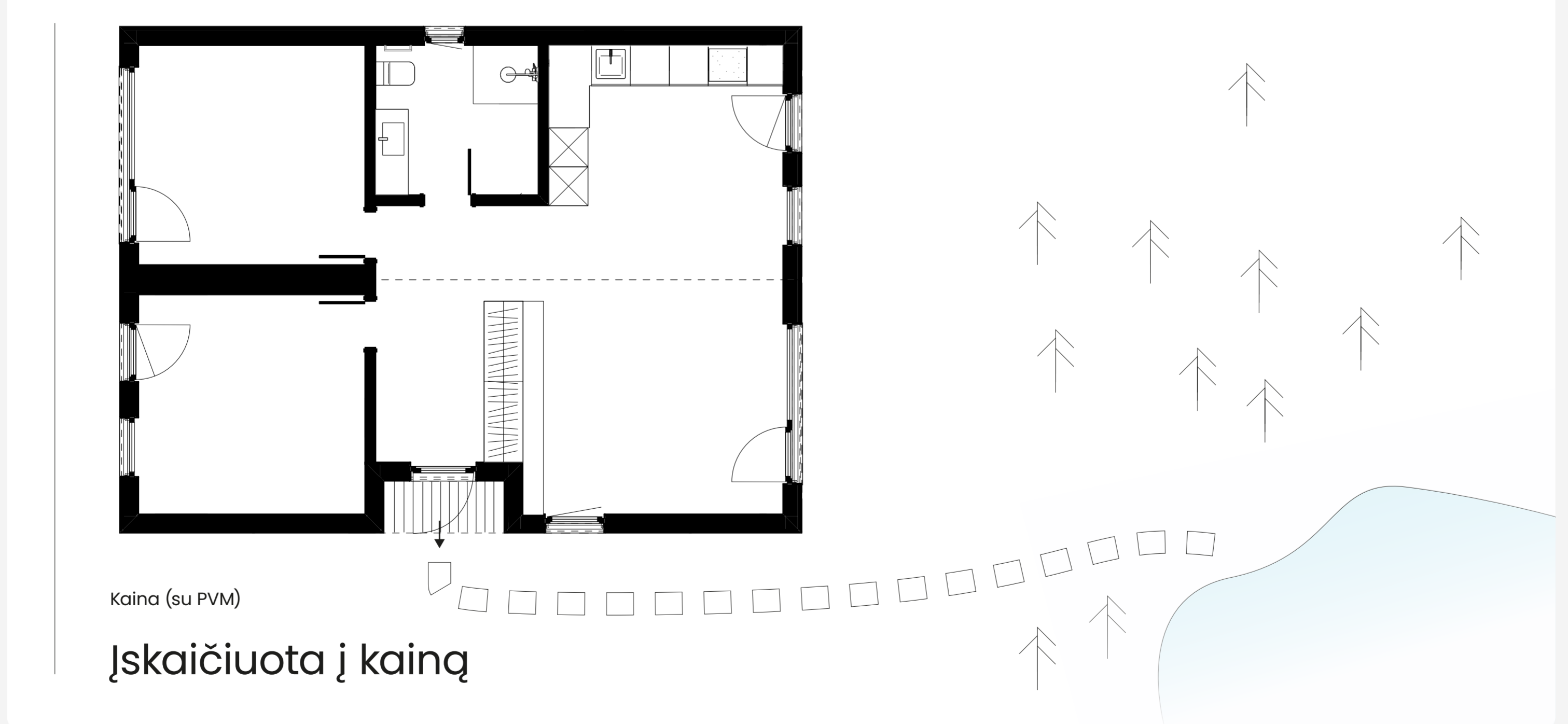

Pakeitimai plane

3 Langų keitimas

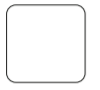

Langų dydžio pokyčiai

Standartiniai langų dydžiai

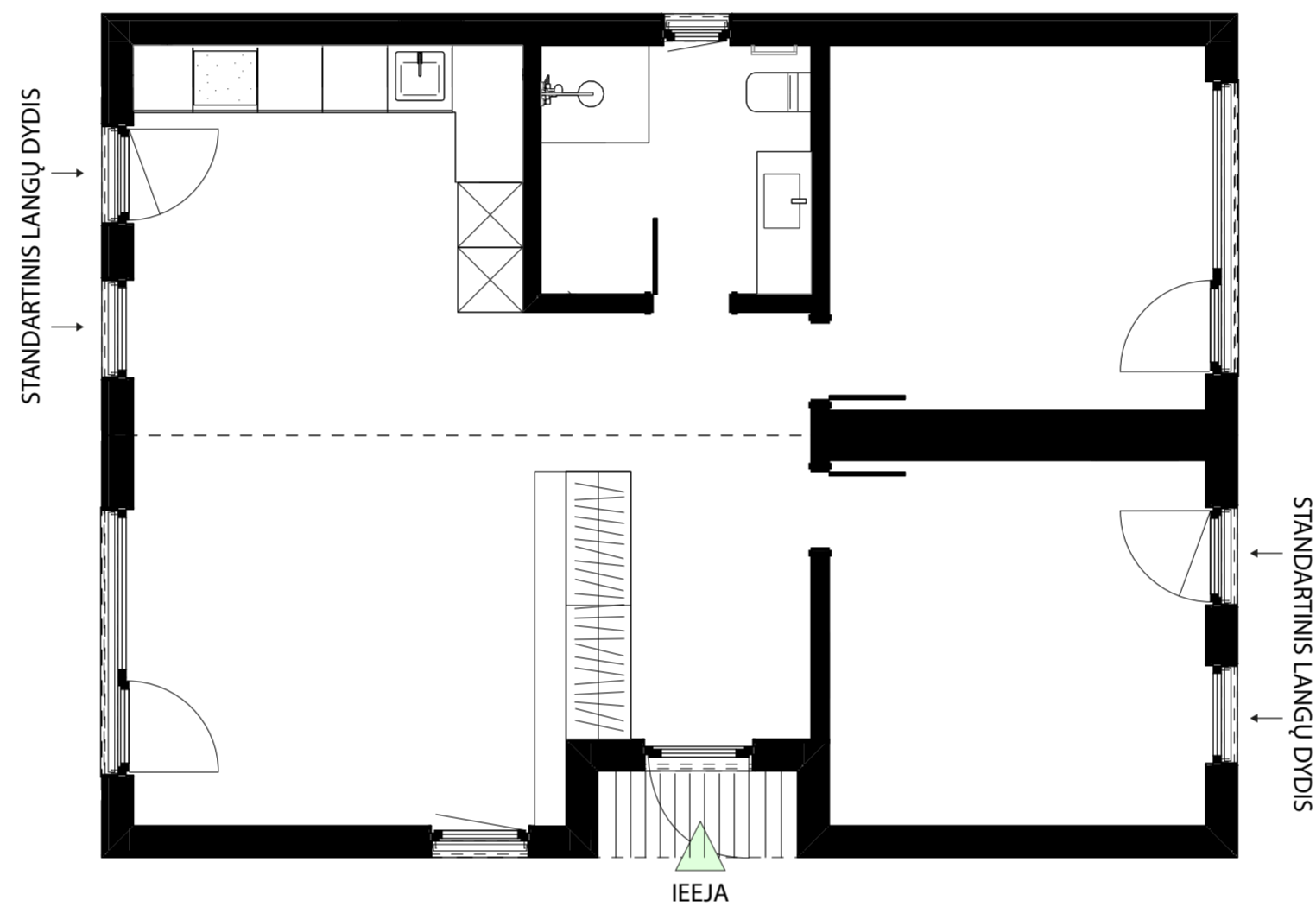

Logų izmēru maiņa

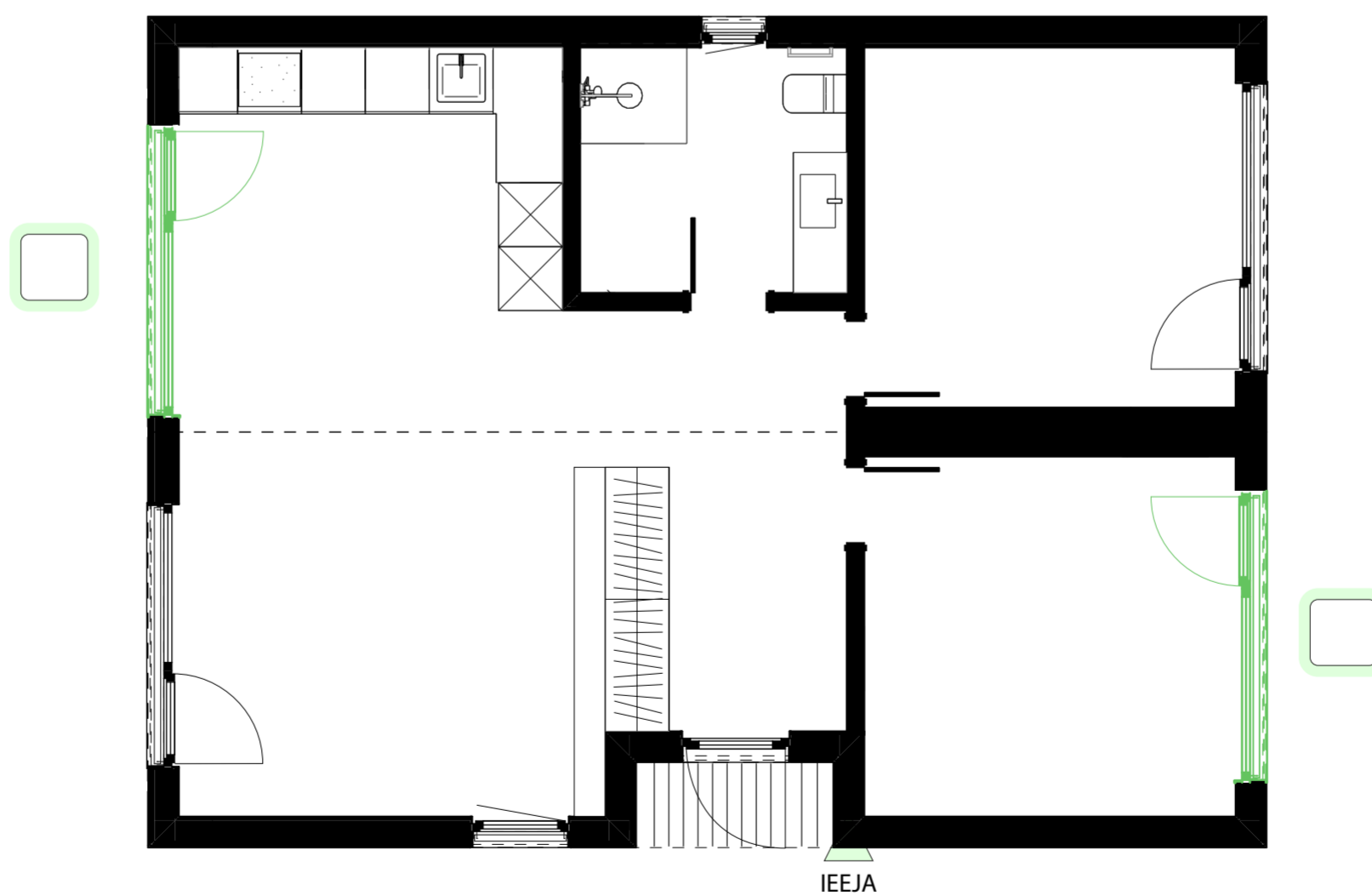

Kaina už langą (su PVM):

+1000 €

Grindų dangos pasirinkimai

4 Gyvenamųjų zonų laminatas

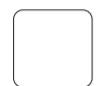

Natūralus ąžuolas

MAMMUT, 33 klasė, 12 mm

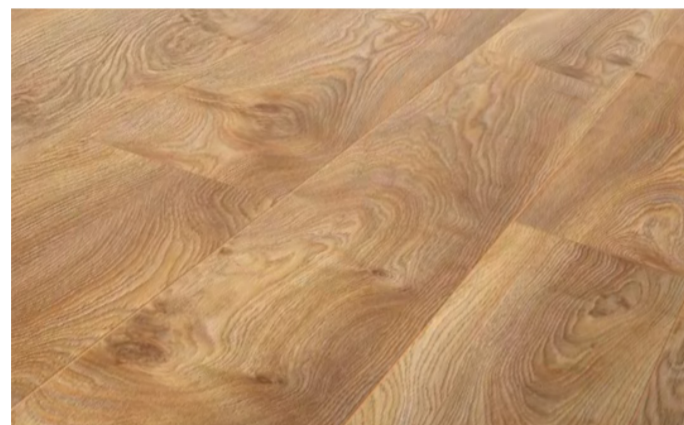

Kaina (su PVM)

Įskaičiuota į kainą



Šviesus ąžuolas

MAMMUT, 33 klasė, 12 mm

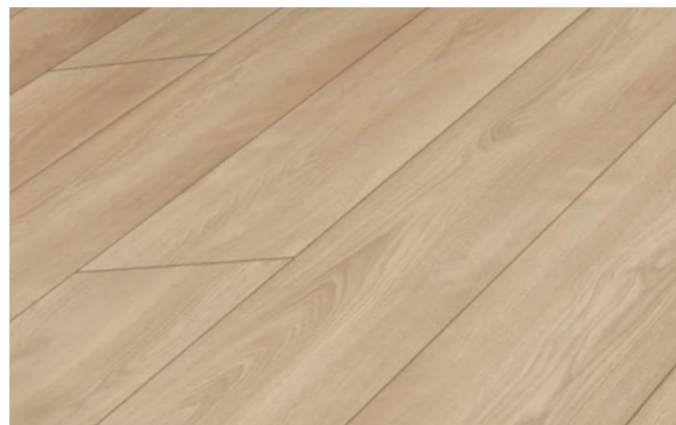

Kaina (su PVM)

Įskaičiuota į kainą



Tamsus ąžuolas

MAMMUT, 33 klasė, 12 mm



Kaina (su PVM)

Įskaičiuota į kainą

5 Vonios kambario grindų plytelės



Šviesiai pilka

Plytelės, 60 × 60 cm

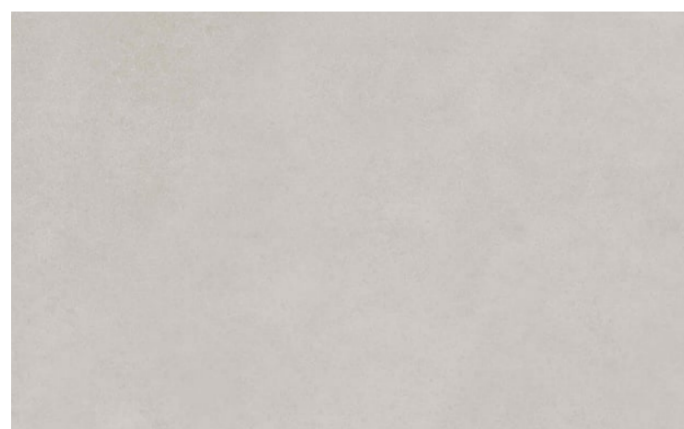

Kaina (su PVM)

Įskaičiuota į kainą



Pilka

Plytelės, 60 × 60 cm

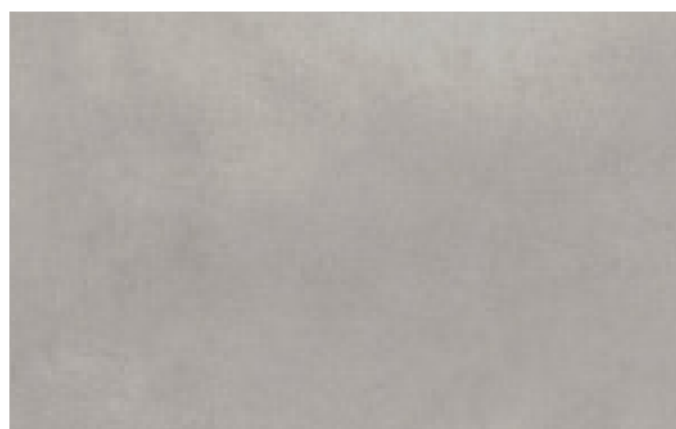

Kaina (su PVM)

Įskaičiuota į kainą



Tamsiai pilka

Plytelės, 60 × 60 cm

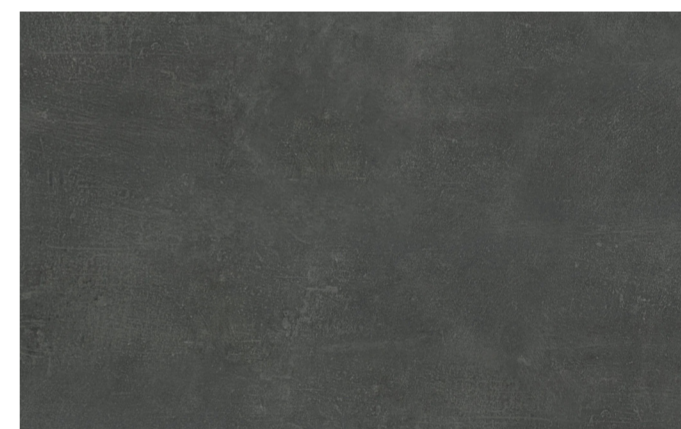

Kaina (su PVM)

Įskaičiuota į kainą

6 Vonios kambario sienų apdaila

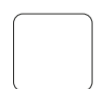

Šviesiai pilka

Vinilo plokštės, 280 × 120 cm



Kaina (su PVM)

Įskaičiuota į kainą



Pilka

Vinilo plokštės, 280 × 120 cm

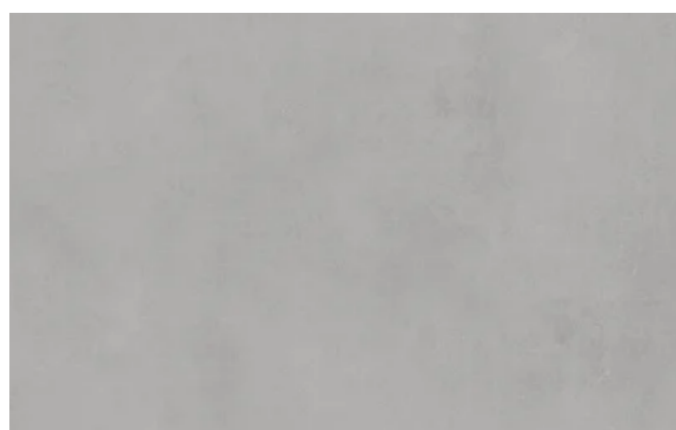

Kaina (su PVM)

Įskaičiuota į kainą



Tamsiai pilka

Vinilo plokštės, 280 × 120 cm

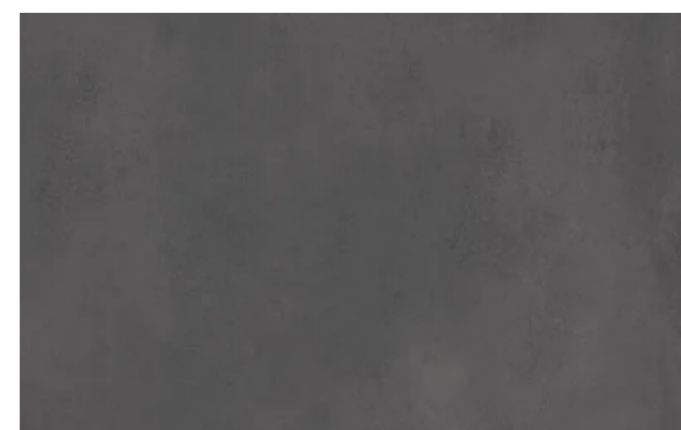

Kaina (su PVM)

Įskaičiuota į kainą

Pilnos komplektacijos pasirinkimai

7 Virtuvės spalvų atspalviai

▪ Vaizdinės vizualizacijos iliustracinė reikšmė

Šviesi versija

Baltos spintelių fasadai
su mediniu virtuvės stalviršiu

Kaina (su PVM)

Įskaičiuota į kainą

Fasadai:

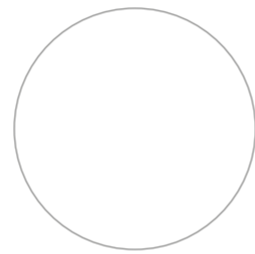

Paviršius:



Pilka versija

Pilki spintelių fasadai
su baltu virtuvės stalviršiu

Kaina (su PVM)

+500 €

Fasadai:

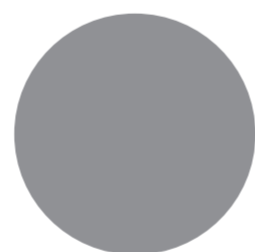

Paviršius:

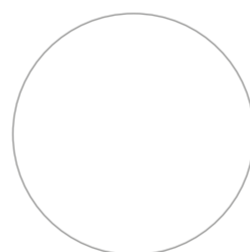

Medinė versija

Medinių spintelių fasadai
su šiltai pilku virtuvės stalviršiu

Kaina (su PVM)

+1000 €

Fasadai:



Paviršius:

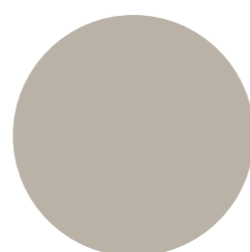

Papildoma įranga

8 Stogo langai

Siūlo MyCabin oficialus bendradarbiavimo partneris



Standartinis langas su rankiniu valdymu

Rankinio valdymo VELUX Standard stogo langas, pagalbinės medžiagos ir montavimas – įskaičiuota į kainą

Dydis: 78x98cm

Specifikacija:
 Šilumos izoliacija: 1,1
 Saulės energijos pralaidumas: 0,50
 Triukšmo slopinimas dB: 32
 Stiklo laminavimas: Nėra
 UV spindulių apsauga: Nėra



Kaina (su PVM)

+2000 €

Kiekis (max. 3 vnt.)

Standartinis langas su saulės energijos valdymu

VELUX Standard stogo langas su saulės energijos valdymu, pagalbinės medžiagos ir montavimas – įskaičiuota į kainą

Dydis: 78x98cm

Specifikacija:
 Saulės variklis
 Šilumos izoliacija: 1,1
 Saulės energijos pralaidumas: 0,50
 Triukšmo slopinimas dB: 32
 Stiklo laminavimas: Nėra
 UV spindulių apsauga: Nėra



Kaina (su PVM)

+2500 €

Kiekis (max. 3 vnt.)

Premium langas su rankiniu valdymu

Rankinio valdymo VELUX Premium stogo langas, pagalbinės medžiagos ir montavimas – įskaičiuota į kainą

Dydis: 78x98cm

Specifikacija:
 Šilumos izoliacija: 1,1
 Saulės energijos pralaidumas: 0,49
 Triukšmo slopinimas dB: 35
 Stiklo laminavimas: Yra
 UV spindulių apsauga: Yra



Kaina (su PVM)

+2500 €

Kiekis (max. 3 vnt.)

Premium langas su saulės energijos valdymu

VELUX Premium stogo langas su saulės energijos valdymu, pagalbinės medžiagos ir montavimas – įskaičiuota į kainą

Dydis: 78x98cm

Specifikacija:
 Saulės variklis
 Šilumos izoliacija: 1,1
 Saulės energijos pralaidumas: 0,49
 Triukšmo slopinimas dB: 35
 Stiklo laminavimas: Yra
 UV spindulių apsauga: Yra



Kaina (su PVM)

+3000 €

Kiekis (max. 3 vnt.)

9 Stogo langų išdėstymas

Pasirink išdėstymą!

Pažymėk MyCabin plane siūlomas montavimo vietas stogo langams

Stogo langų žymės turi atitikti aukščiau pasirinktą stogo langų kiekį!

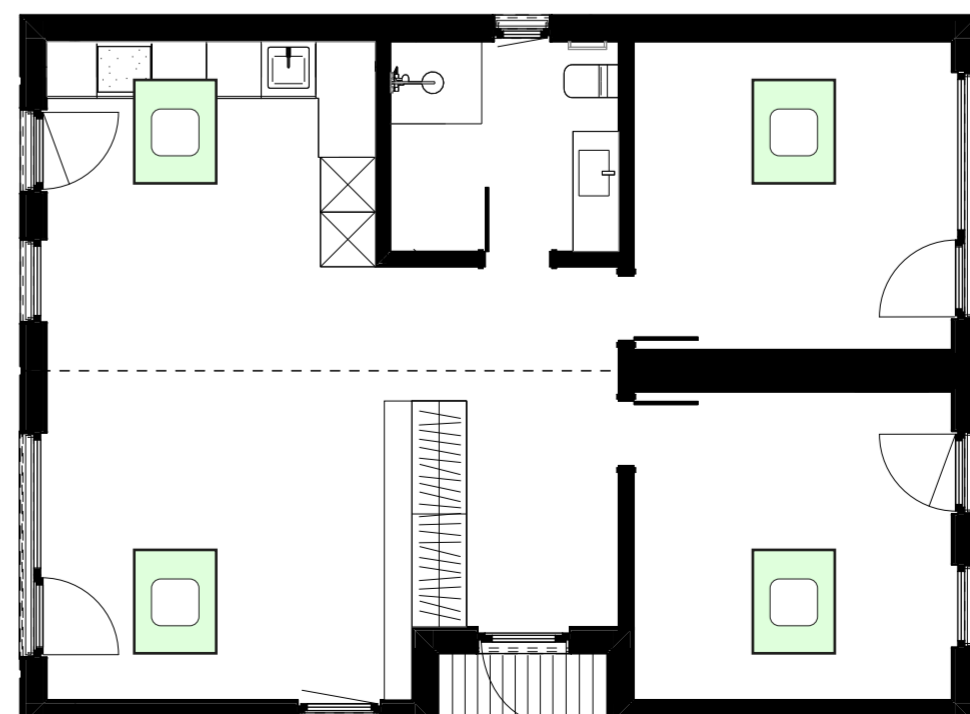

Papildoma įranga

10 Vabzdžių tinklelis langams

Neatidaromas (Nr. 1)

Neatidaromas (Nr. 2)

Kaina už vienetą (su PVM)

+200 €

Atidaromas (Nr. 1)

Atidaromas (Nr. 2)

Kaina už vienetą (su PVM)

+380 €

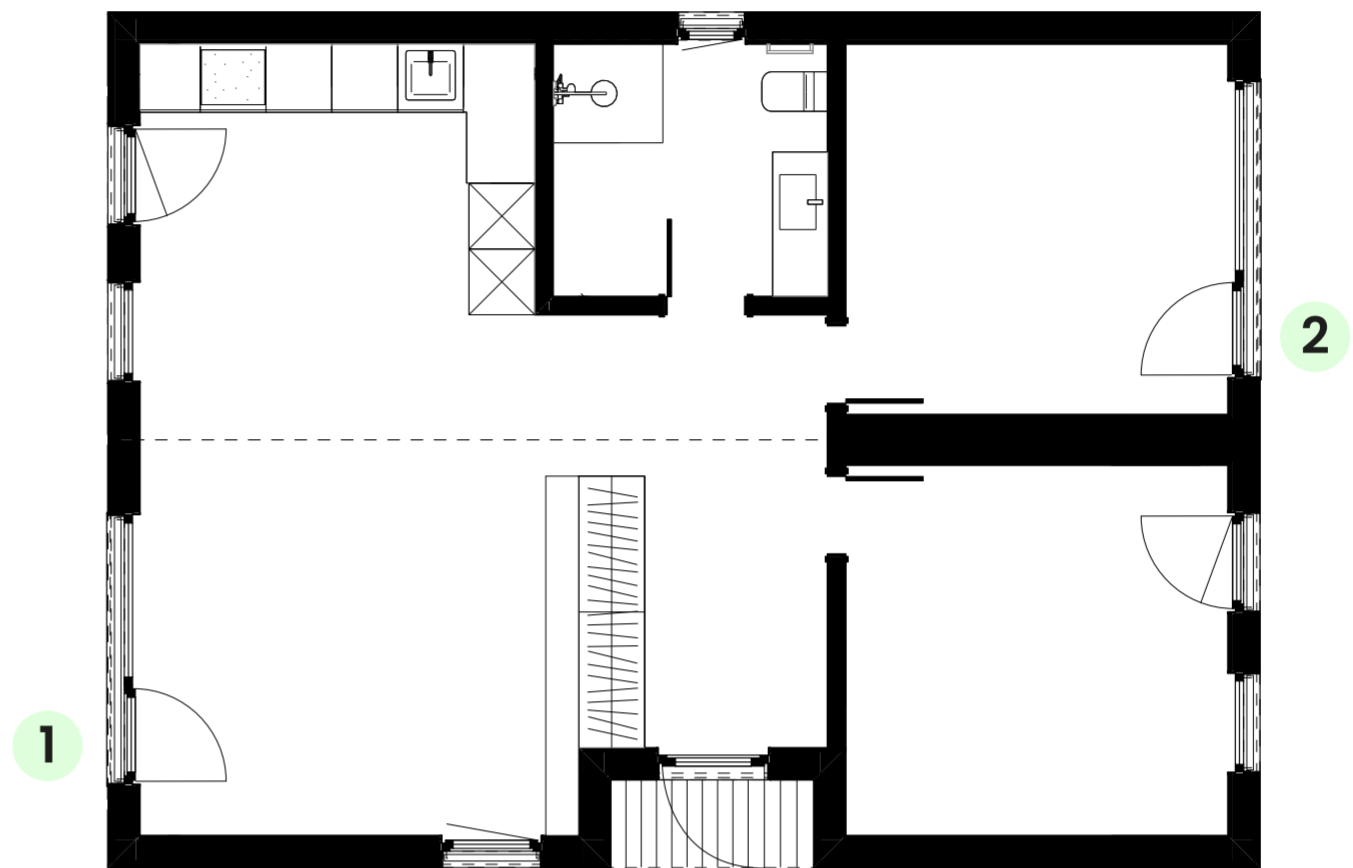

Neatidaromas (Nr. 3)

Neatidaromas (Nr. 4)

Neatidaromas (Nr. 5)

Kaina už vienetą (su PVM)

+200 €

Atidaromas (Nr. 3)

Atidaromas (Nr. 4)

Atidaromas (Nr. 5)

Kaina už vienetą (su PVM)

+380 €

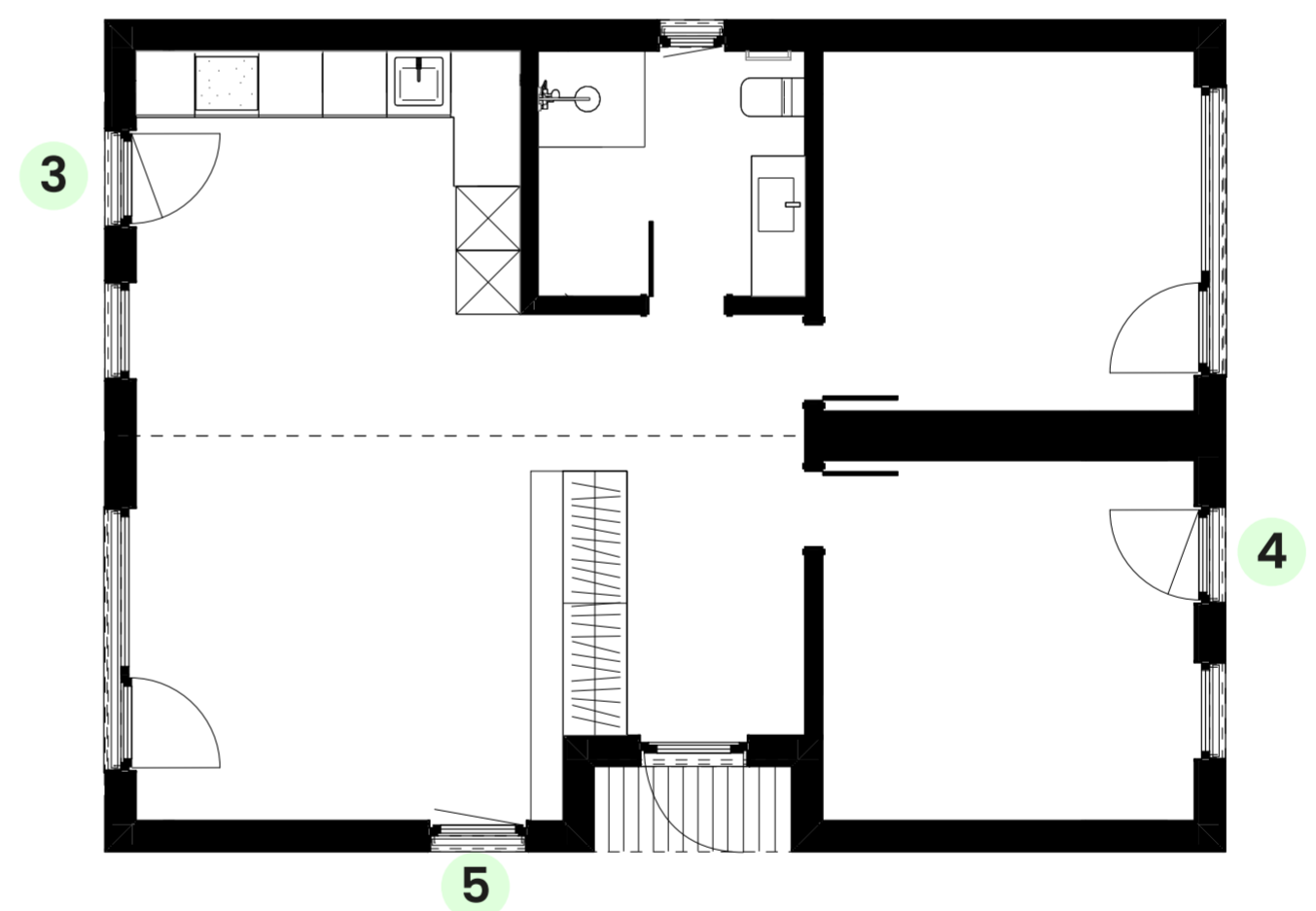

Neatidaromas (Nr. 6)

Kaina už vienetą (su PVM)

+130 €

Atidaromas (Nr. 6)

Kaina už vienetą (su PVM)

+360 €

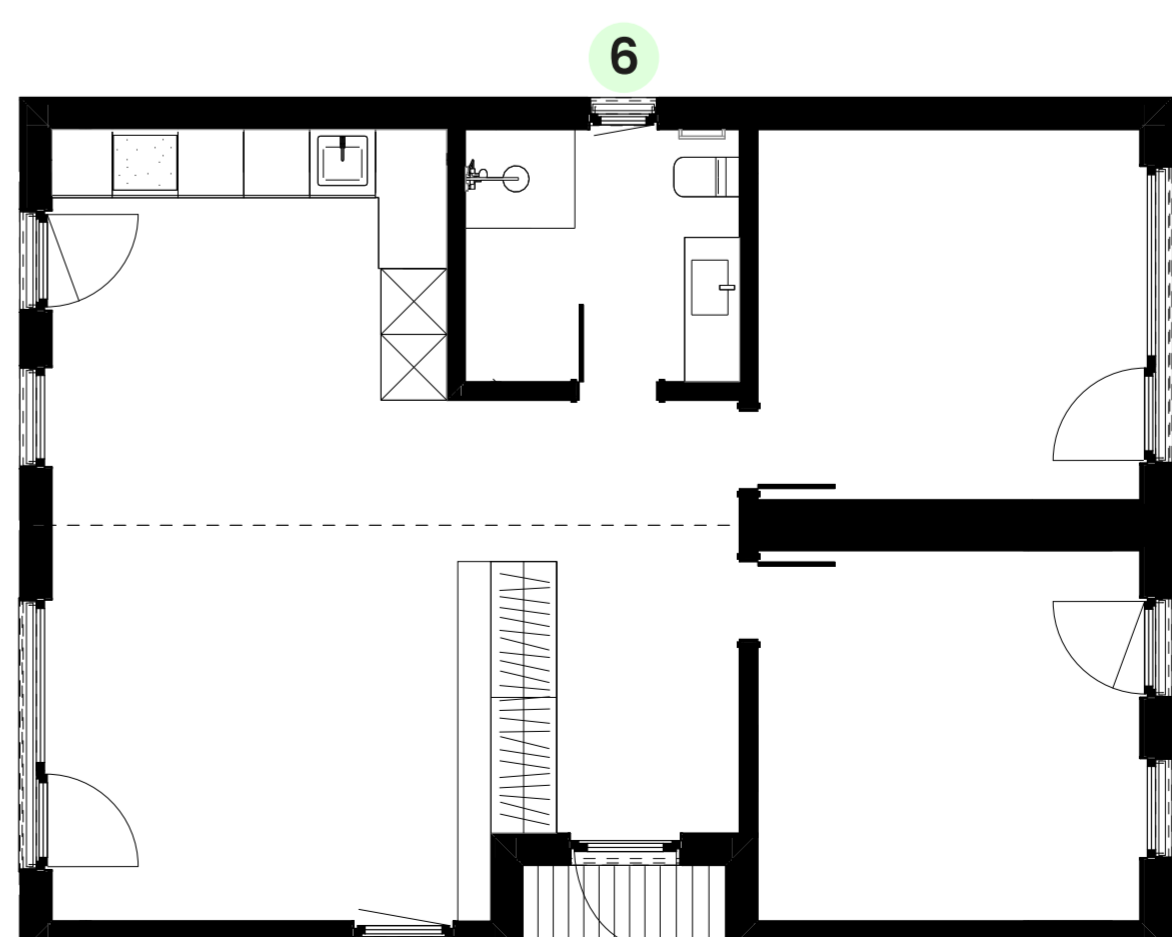

Papildoma įranga

11 Terasos



Terasa su laipteliais

Dydis: 34,2 m²

Į komplektą įeina:
Pamatai, terasos karkasas,
terasa, uždengianti šoninę kraštinę
su viena lenta, montavimas

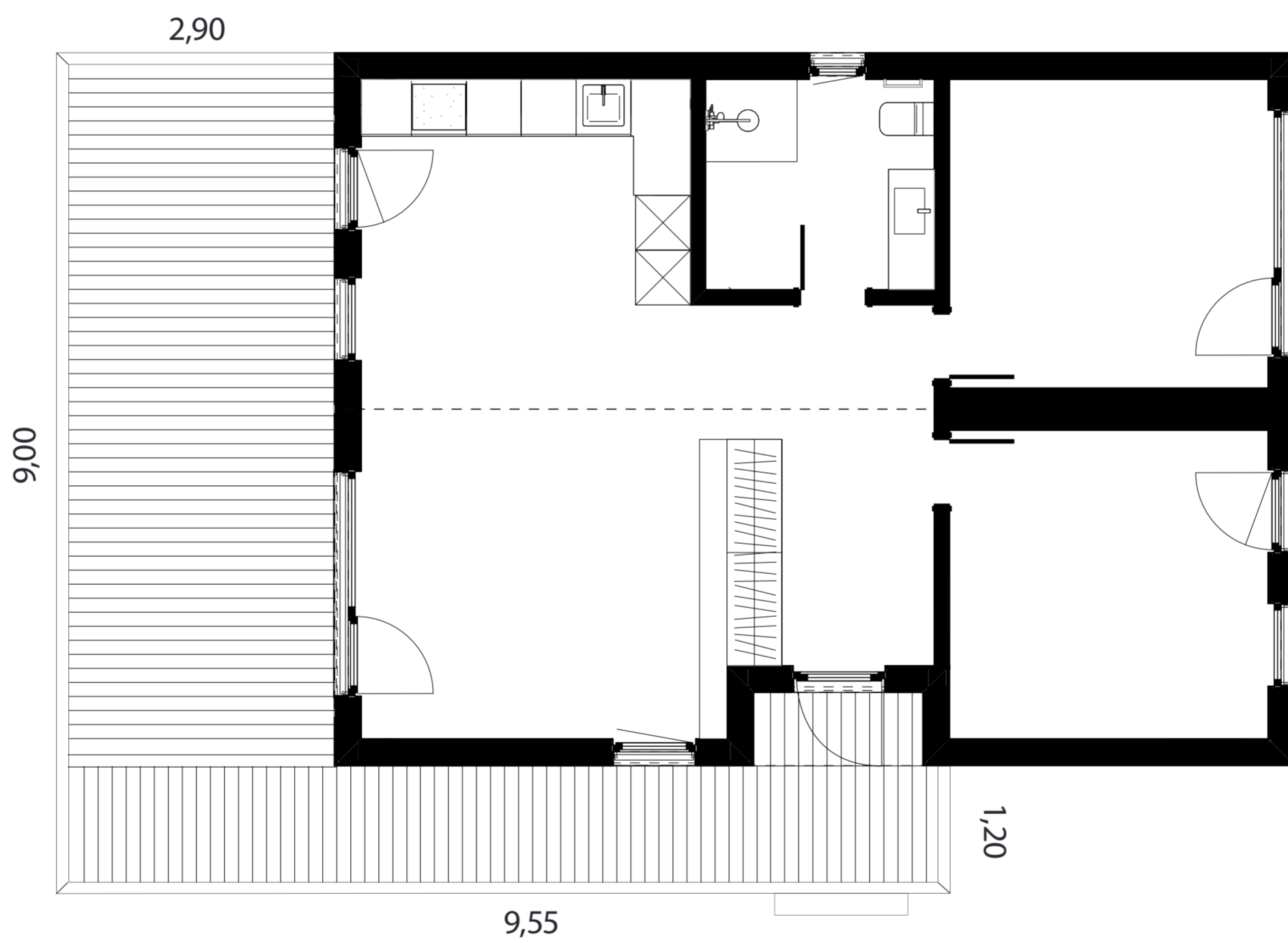

Kaina (su PVM)

+5130 €

Papildoma įranga

12 Namų interjero apdailos pakeitimai

 Gipso kartono sienų apdaila

Gipso kartono apdaila ant visų namo sienų
(dažyta balta spalva NCS-S-0500N)

Kaina (su PVM)

+5000 €



13 Pamatų apdaila

 Pamatų apdaila

Pamatų apdaila su cemento plokšte
(šviesiai pilka) + montavimas

Maksimalus apdailos aukštis:
40 cm

Kaina (su PVM)

+1850 €

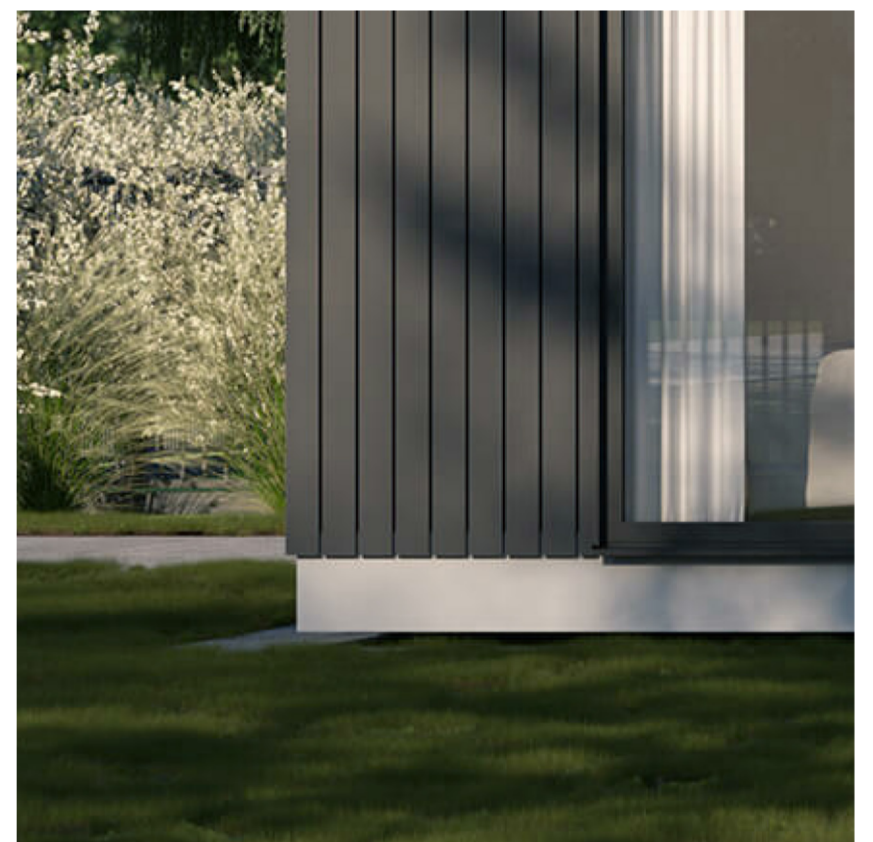

14 Namų prijungimo darbai

 Namų komunikacijų jungimas

1) Namų prijungimas prie kliento
elektros įvado

2) Namų prijungimas prie kliento
vandens įvado
- Vandens adata
- Giluminis gręžinys
- Savivaldybės vandentiekis

3) Namų prijungimas prie kliento
nuotekų įrenginio

- Nuotekų kaupimo talpa
- Biologinis valymo įrenginys
- Septikas su infiltracijos lauku
- Miesto jungtis

Kaina (su PVM)

500 €

(Namų ūkio ryšio jungtys turi būti įrengtos
pagal namo išdėstymo planą)

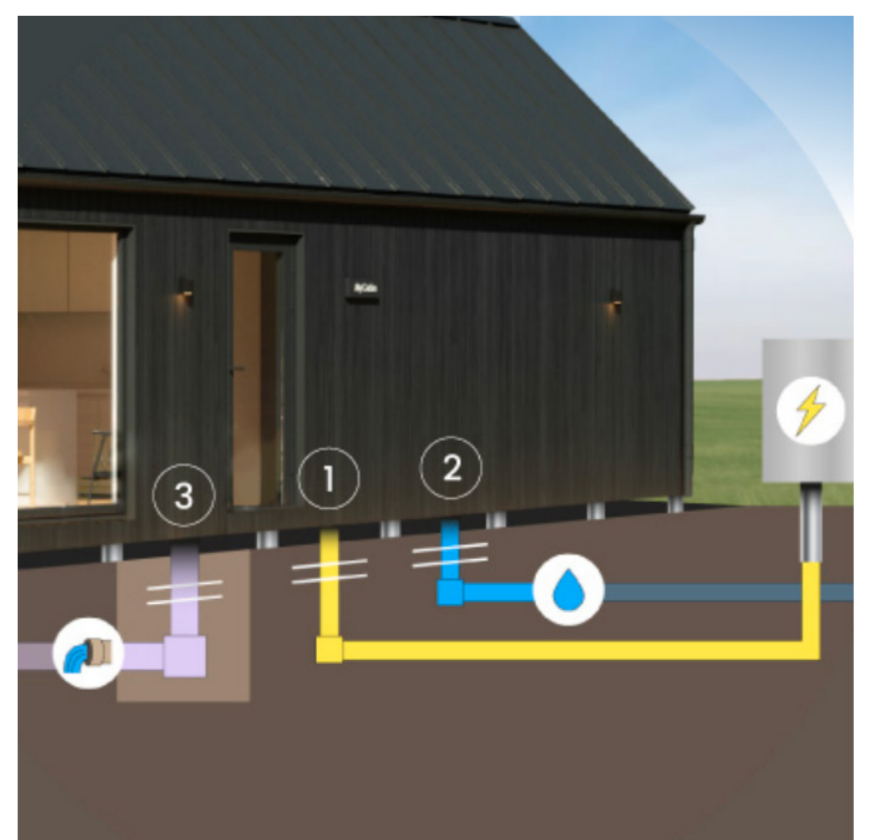

Kiti projekto pakeitimai

15 Elektros planai

Elektrības plānojuma izmaiņas

Bet kokio tipo elektros išdēstymo pakeitimai, lizdu/jungiklių perkēlimas, išvadai vaizdo stebējimo kameroms ir kt.

Kaina (su PVM)

nuo 1000 € (+ papildomų medžiagų kaina)

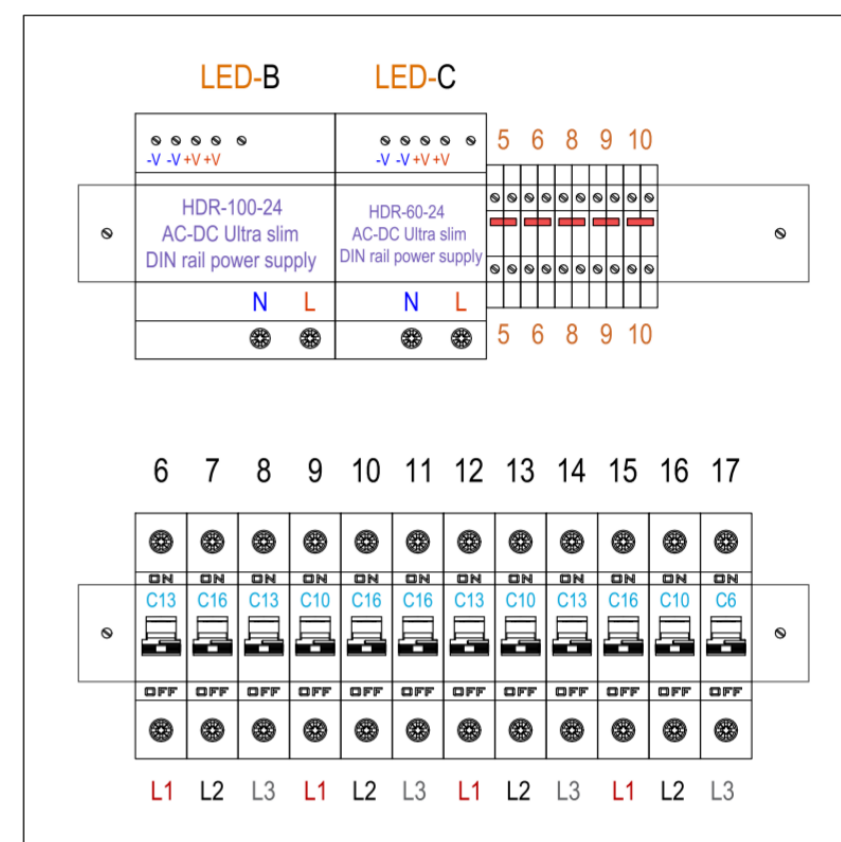

16 Nestandartinių langų pakeitimai

Nestandartiniai langai ir durys

Bet kokio tipo nestandartiniai langų/durų pakeitimai išdēstyme, langų dydžių ir tipų pakeitimai.

Kaina (su PVM)

nuo 5000 €



17 Nestandartinių planų pakeitimai

Nestandartinis planas

Bet kokio tipo nestandartiniai plano pakeitimai, kurie skiriasi nuo anksėiau apibrēztų nemokamų ar mokamų MyCabin standartinių pasirinkimų.

Kaina (su PVM)

nuo 7000 €

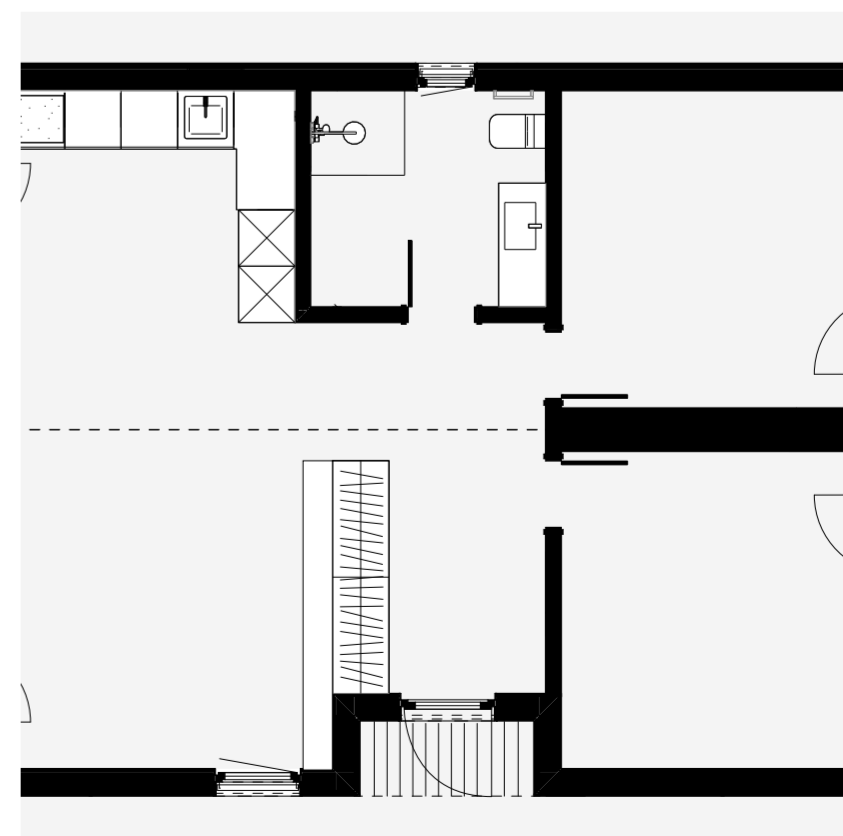

Pasirinkimai atlikti. Jūsų namas arčiau nei bet kada!

 Gaukite iš mūsų dovanų šviesos dėžutę!

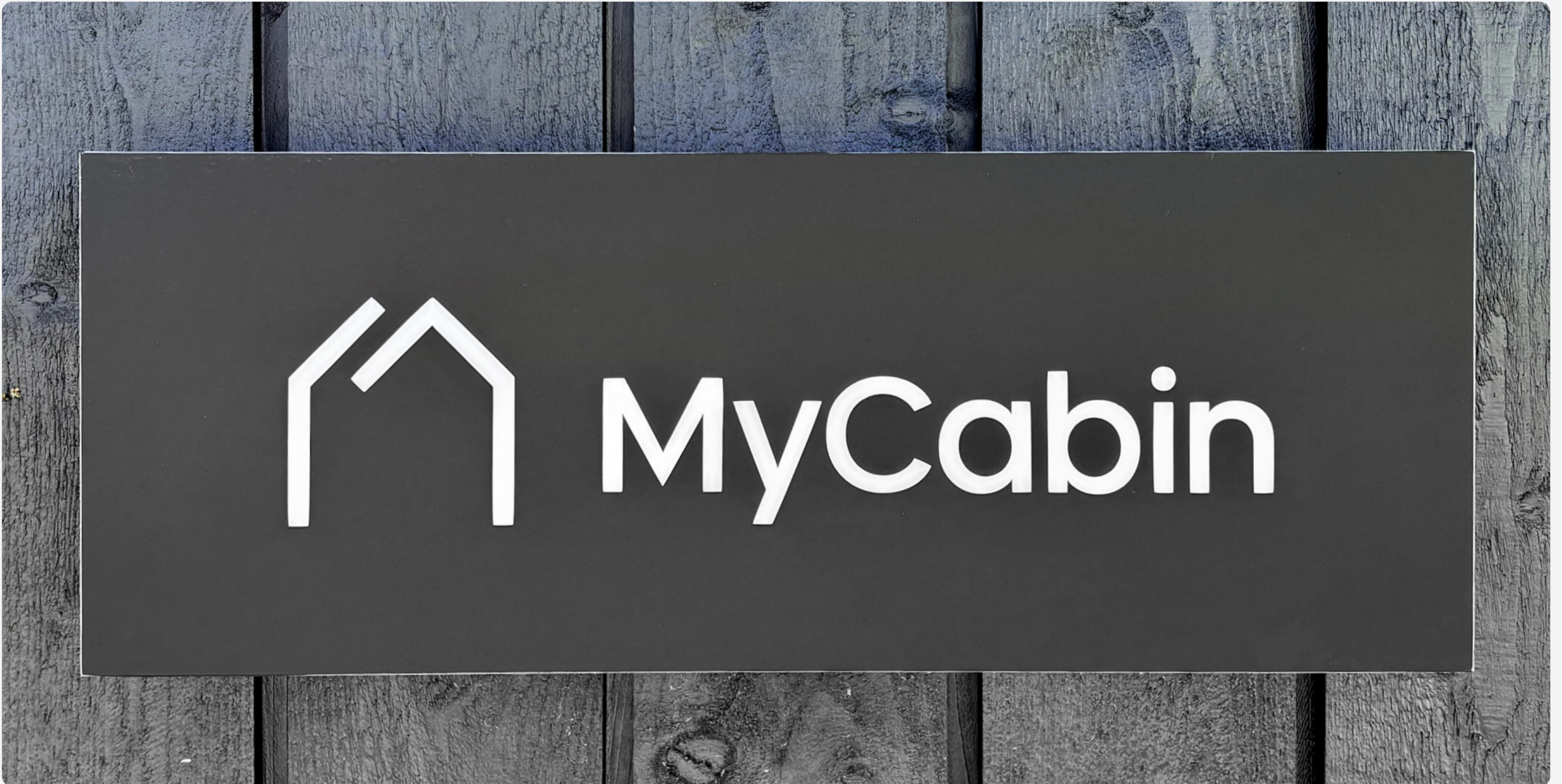

Pasirinkite savo naujo namo pavadinimą,
kuris bus įtrauktas į šviesos dėžutės dizainą!

(Užpildykite teksto lauką,
išsaugokite dokumentą ir
atsiųskite jį mums.)

Pavadinimas (Ne daugiau kaip 20 simbolių)

Apie šviesos dėžutę

Pasirinkite savo unikalų namo pavadinimą,
kuris bus atspausdintas ant šviesos dėžutės,
nemokamai!

Jei turite klausimų, susisiekite su mumis!



Evelina Radzevičė
Tel. nr.: +370 640 54066
El. paštas: evelina@mycabin.lt



Edgaras Kamarauskas
Tel. nr.: +370 67 463 747
El. paštas: edgaras@mycabin.lt

Skaitykite daugiau
mūsų svetainėje:

www.mycabin.lt